

Обработка солнцезащитных ламелей с установкой в универсальном охватывающем кронштейне при однопролетной схеме закрепления ламелей в кронштейне с консолью

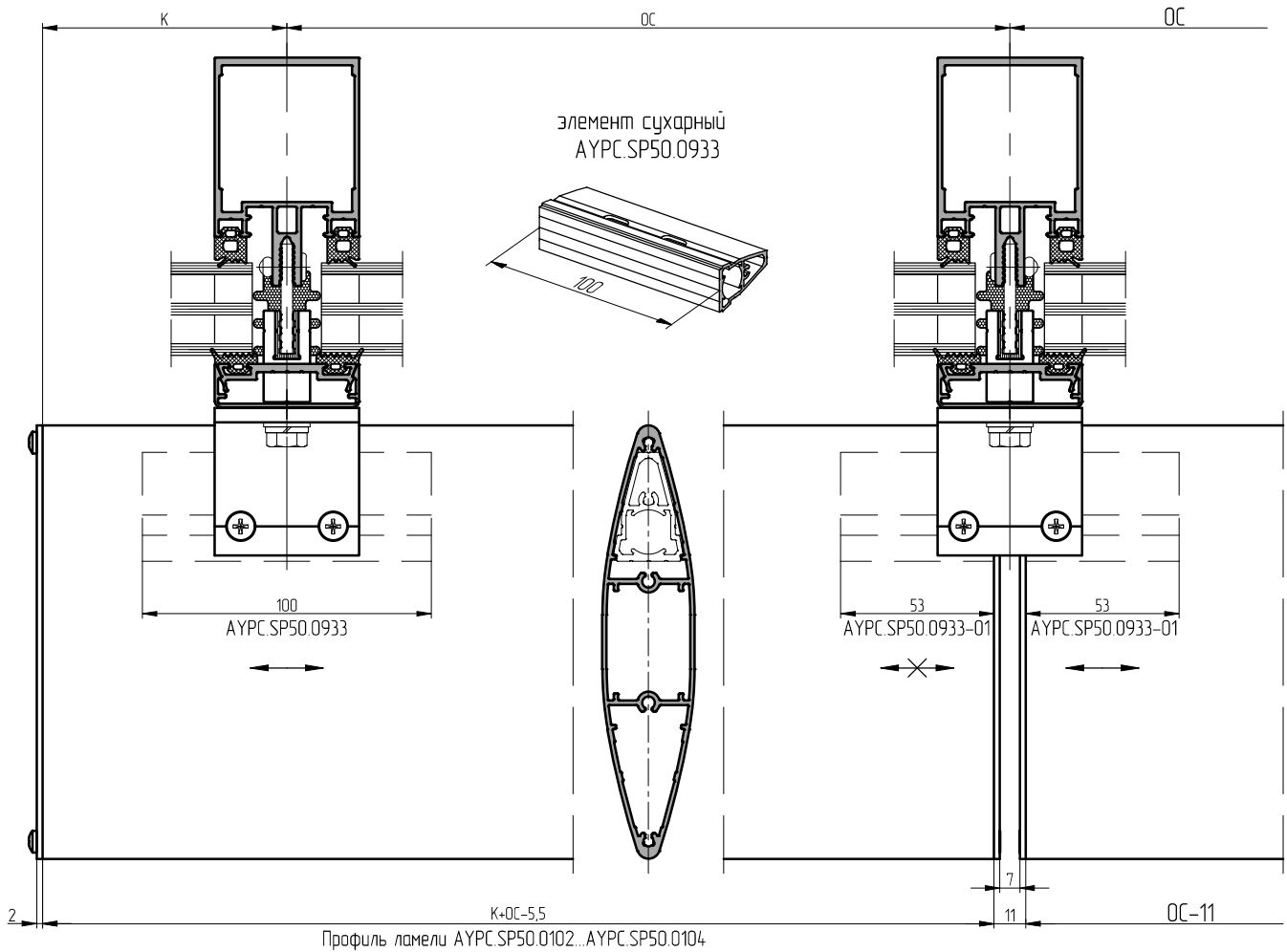

Торцевая крышка
АУРС.SP50.0802...АУРС.SP50.0804

Доработка торцевой крышки
АУРС.SP50.0802...АУРС.SP50.0804
под установку элемента сухарного
АУРС.SP50.0933-01

DIN 7981

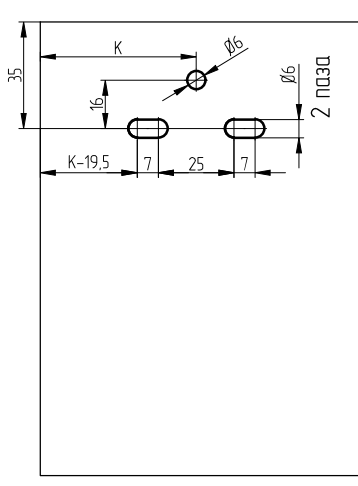
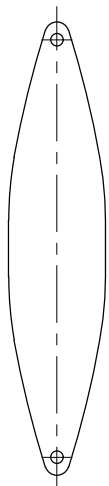

Обработка профиля ламели
АУРС.SP50.0102...АУРС.SP50.0104

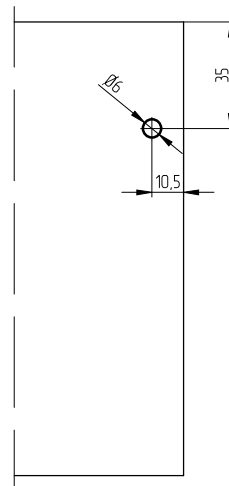
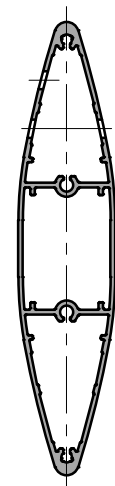

A

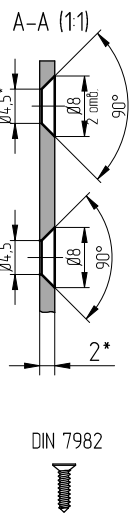
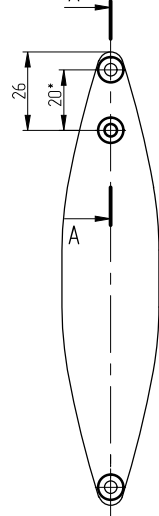

DIN 7982



Данная схема закрепления распространяется на все виды охватывающих кронштейнов. Обработка профилей ламелей, а также доработка торцевых крышек производится в соответствии с типоразмером охватывающего кронштейна и не зависит от угла наклона охватывающей части кронштейна.