

Монтаж системы ALT SL130

4

Установка при помощи монтажных пластин.

AYPC.W62.0940

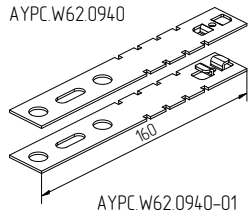

AYPC.W62.0940-01

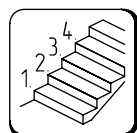
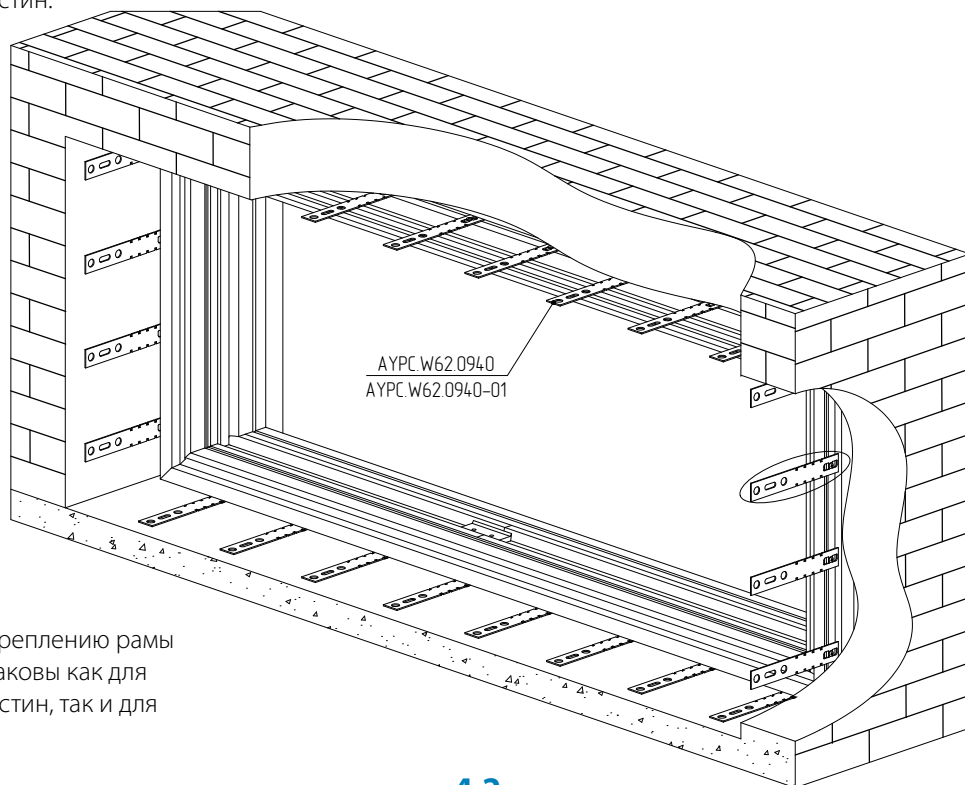
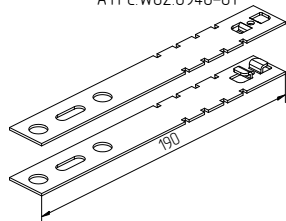

Требования к креплению рамы в проеме одинаковы как для монтажных пластин, так и для анкеров.

4.2

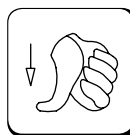

Направление вращения монтажной пластины.

4.3

4.5

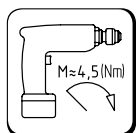

3,9×13 DIN7981
шаг ≤ 700 мм

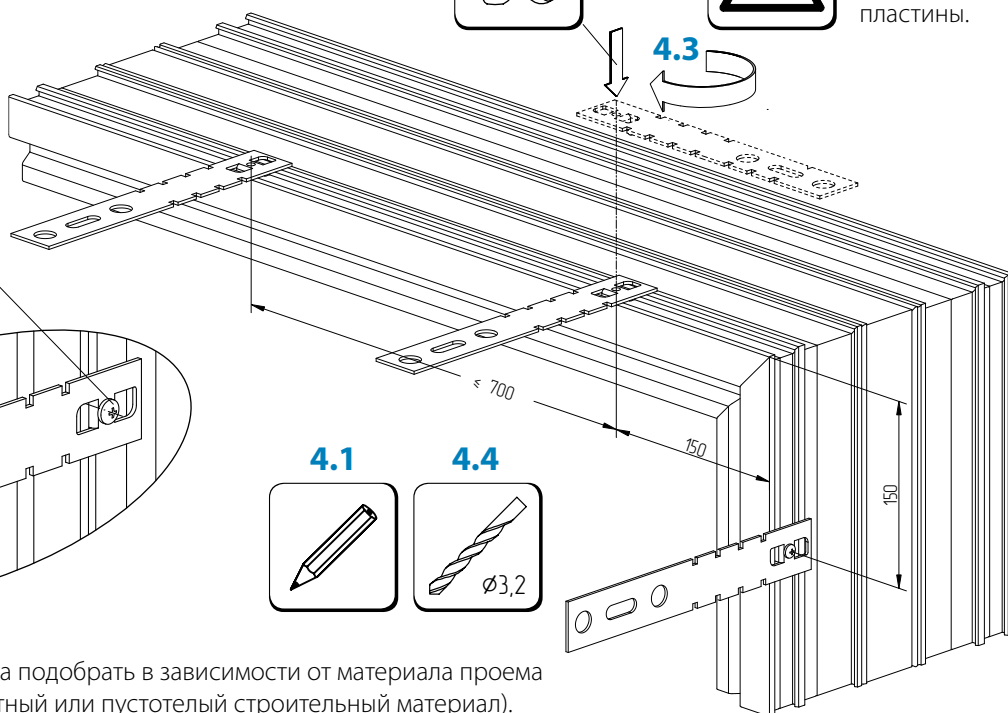
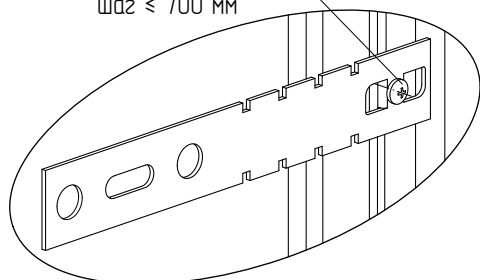

4.1

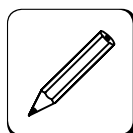

4.4

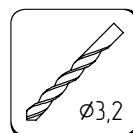

Тип крепежа подобрать в зависимости от материала проема (бетон, плотный или пустотелый строительный материал).
Точки крепления (на монтажных пластинах или анкерах) расположить в области установки дистанционных подкладок.