

Угловое соединение профилей створок
AYPC.W62.0204, AYPC.W62.0205,
AYPC.W62.0241, AYPC.W62.0242

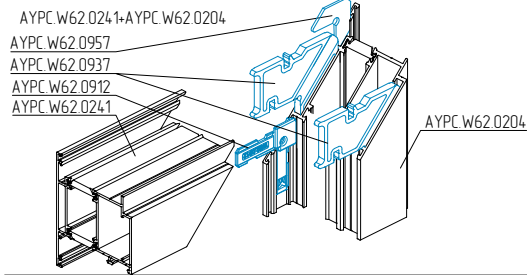

AYPC.W62.0241-AYPC.W62.0205

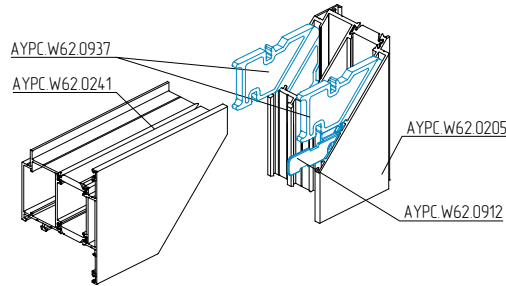

AYPC.W62.0242-AYPC.W62.0204

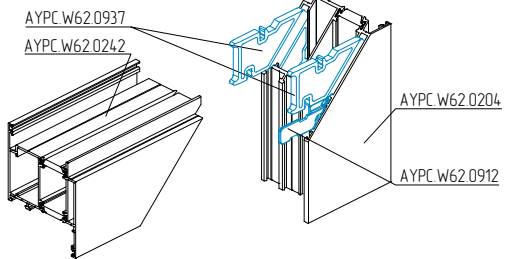

AYPC.W62.0242-AYPC.W62.0205

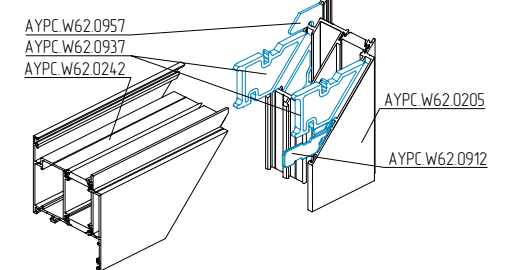

Обработка профиля для углового соединения
методом штифтования

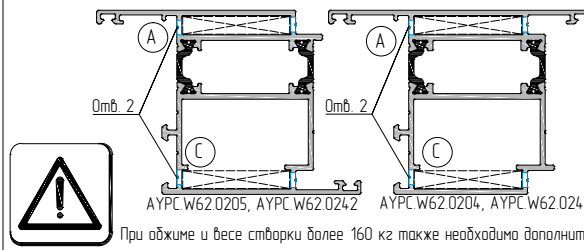
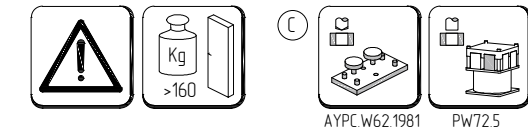
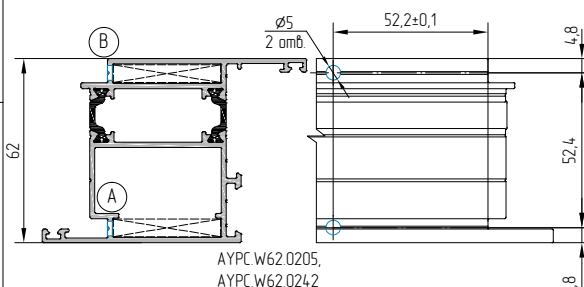
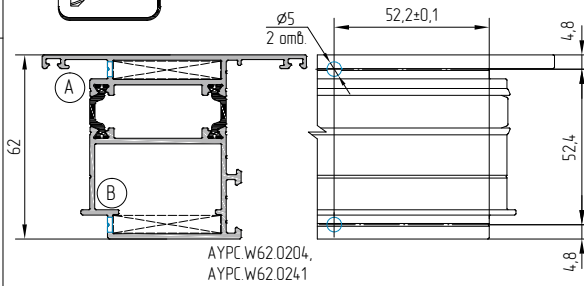
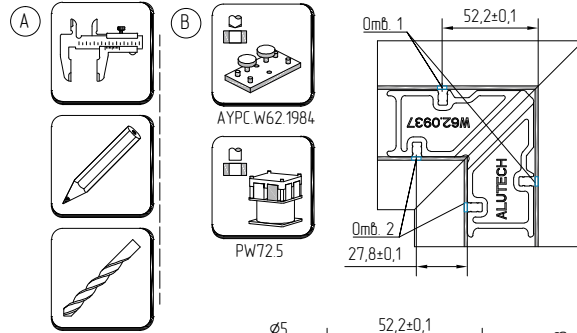

При обжиме и весе створки более 160 кг также необходима дополнительная штифтование со стороны остекления.

Данные для углового соединения методом обжима

