

Схема обработки профиля сборки АУРС W62.0205 под установку манжеты ЕРДМ АУРС W62.0925



Схема обработки профиля сборки АУРС W62.0205 под установку манжеты ЕРДМ АУРС W62.0926



Схема обработки манжеты ЕРДМ АУРС W62.0926 в зависимости от места установки

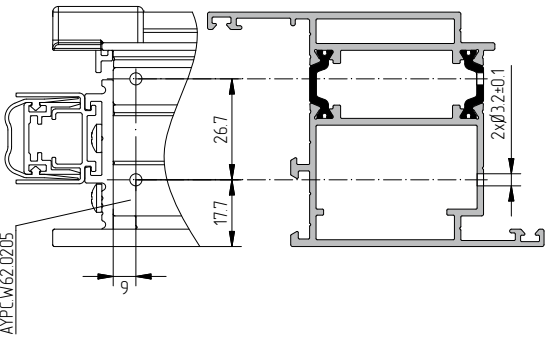

Схема обработки манжеты ЕРДМ АУРС W62.0925 в зависимости от места установки

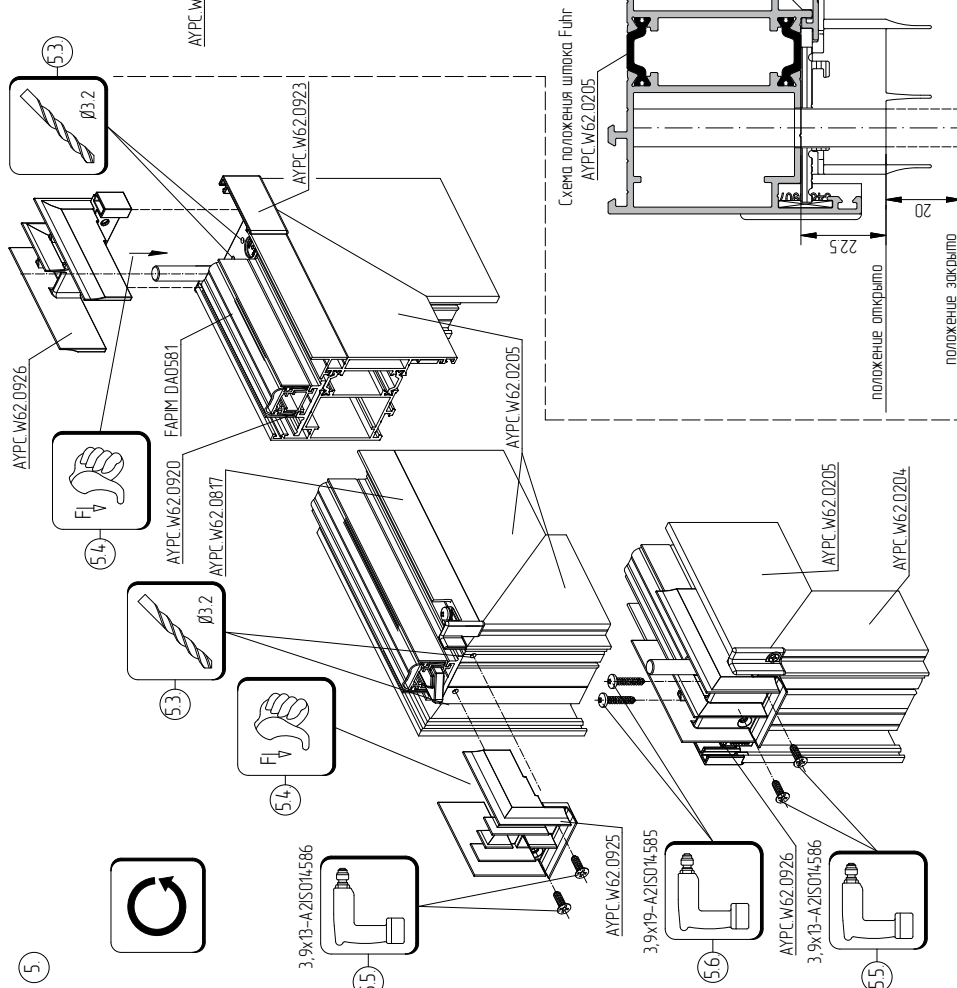
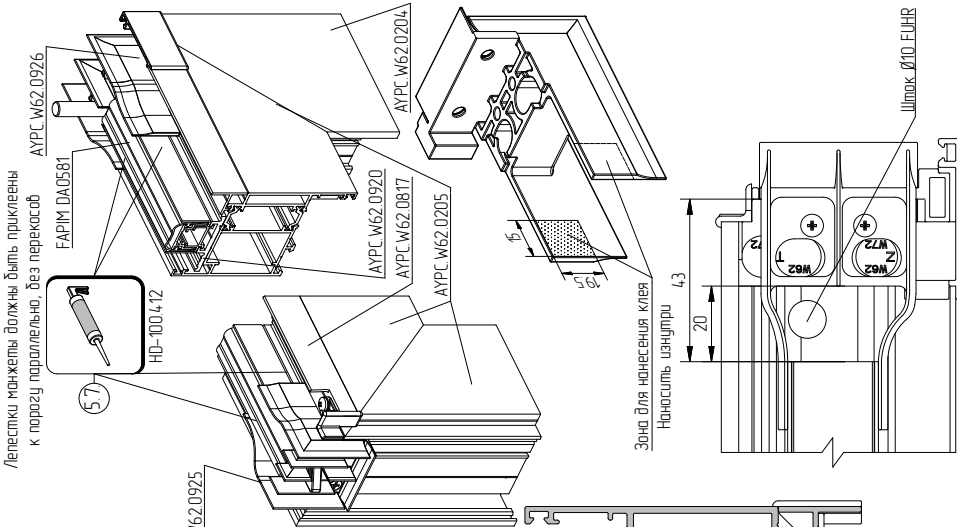
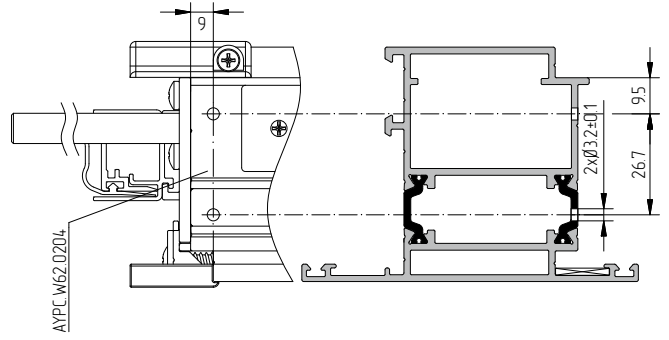
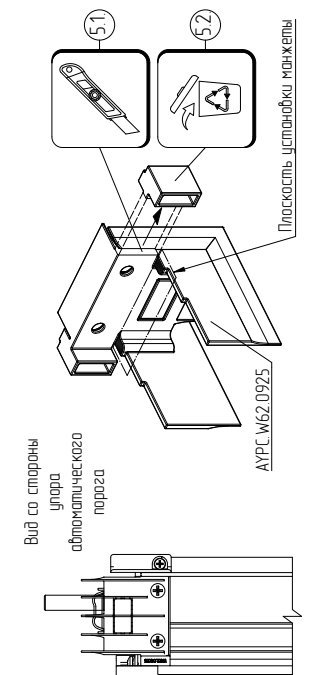