

Установка алюминиевых вкладышей в месте соединения профилей крышек декоративных АУРС.F50.0522

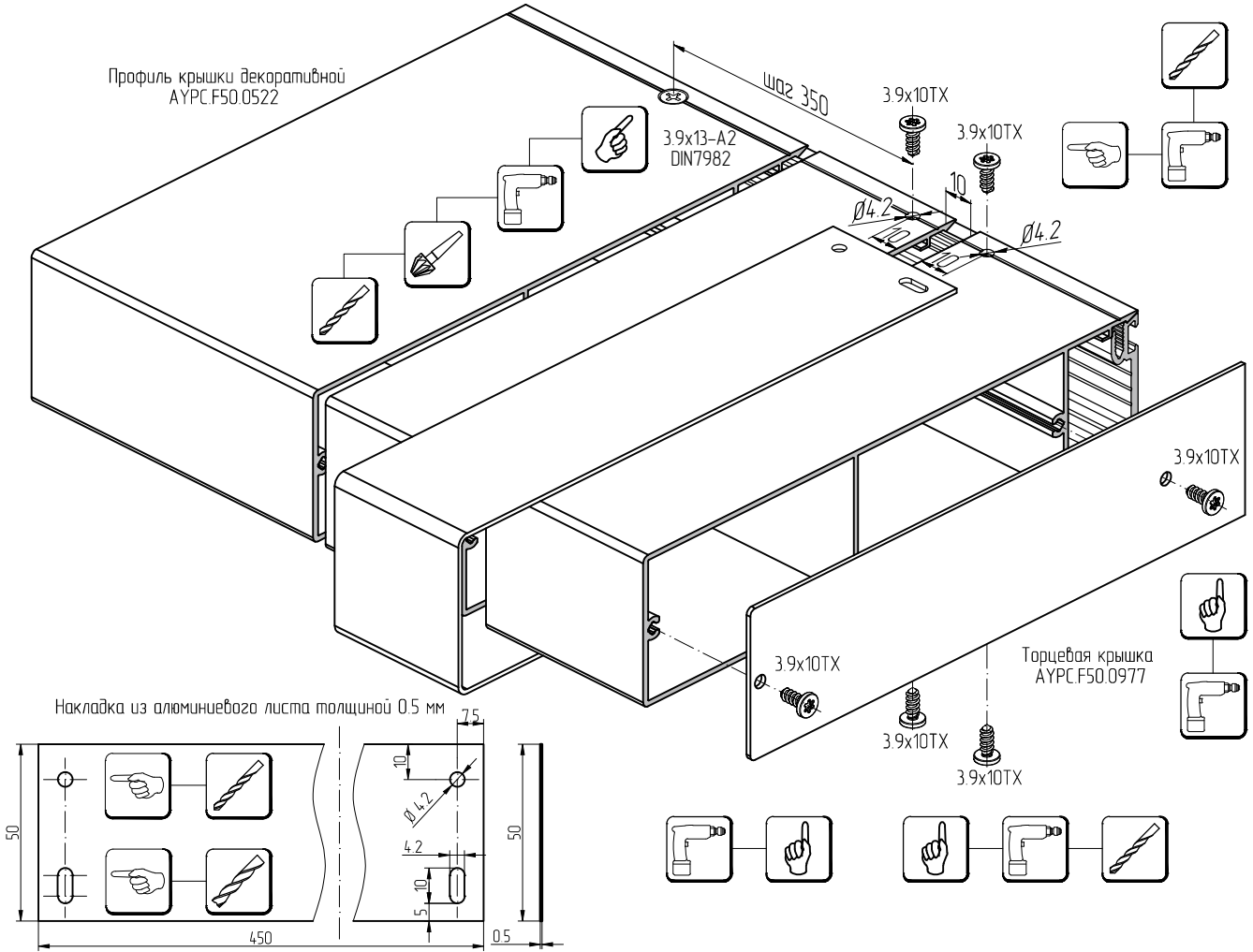

Установка алюминиевых вкладышей в месте соединения профилей крышек декоративных АУРС.F50.0527

