

Установка алюминиевых вкладышей в месте соединения профилей крышек декоративных АУРС.F50.0509

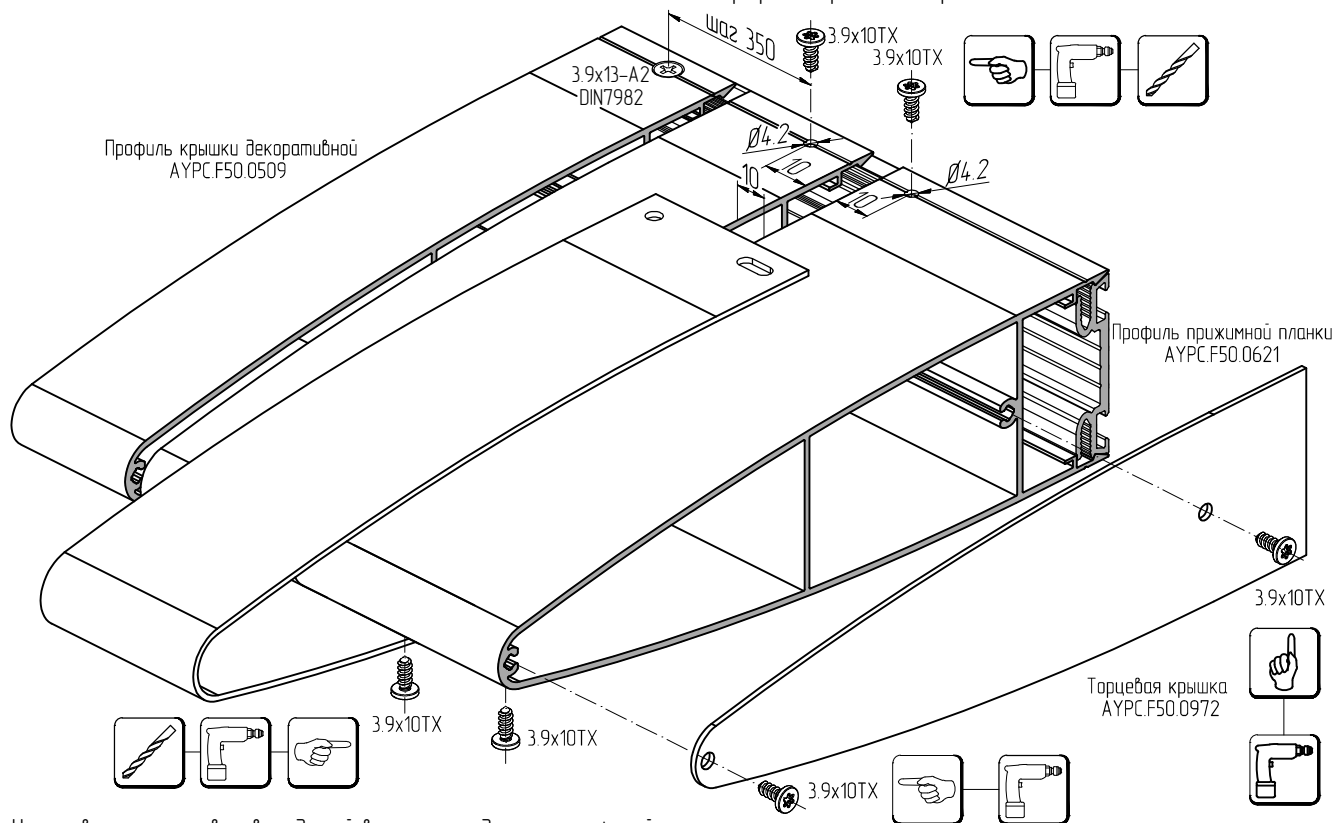

Установка алюминиевых вкладышей в месте соединения профилей крышек декоративных АУРС.F50.0520

